

SERIE FLEET™ DESCARGA FRESCA

INSTRUCCIONES DEL PRODUCTO

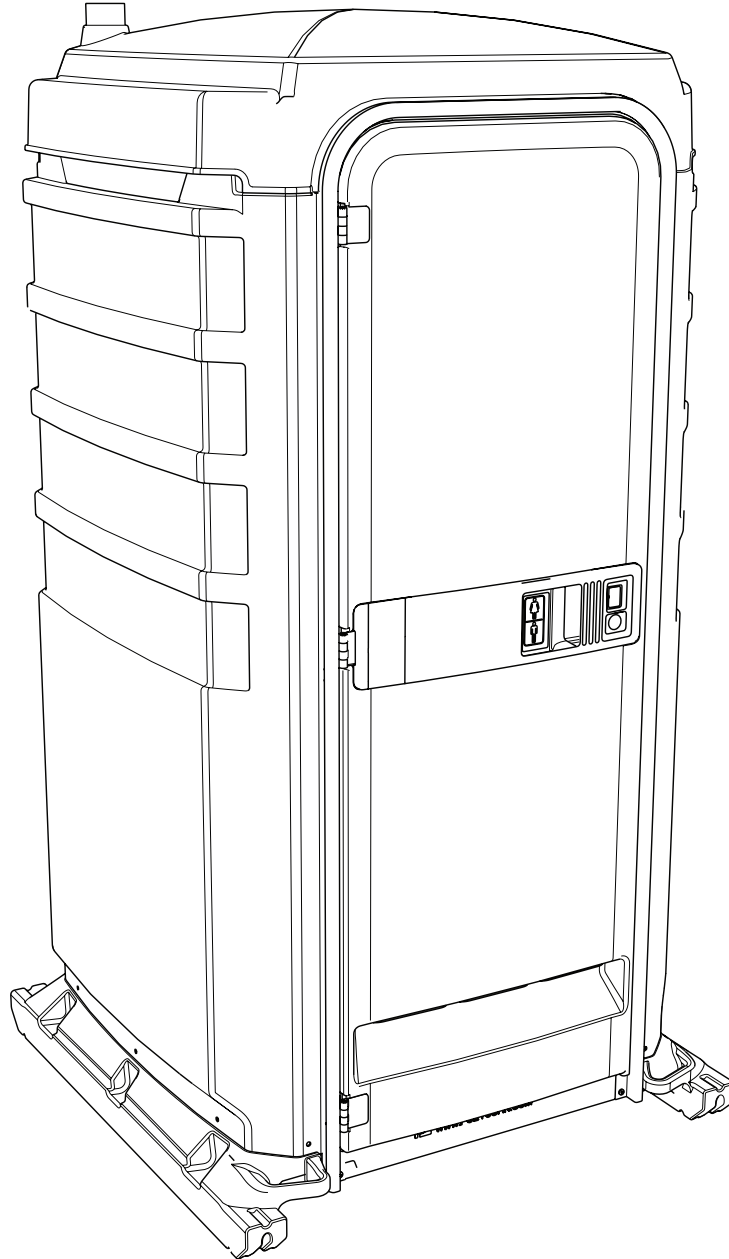

POLYJOHN®
allí cuando nos necesites



NOTA: Recomendamos leer detenidamente todas las instrucciones de montaje antes de proceder con la instalación, el servicio o el mantenimiento. Todas las referencias a la izquierda y la derecha a lo largo de esta guía se refieren a la vista desde la parte delantera.

ESPECIFICACIONES DEL PRODUCTO

SERIE FLEET™
DESCARGA FRESCA

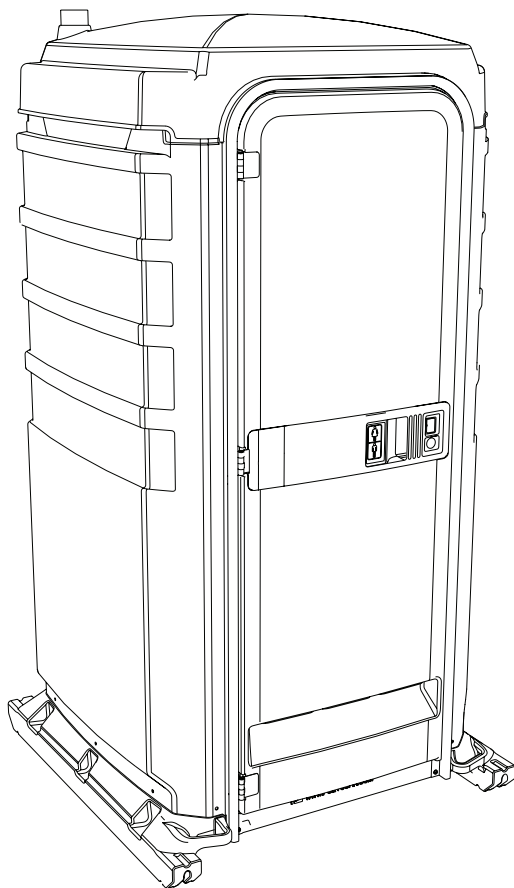

DIMENSIONES

IMPERIALES

MÉTRICAS

Altura exterior	91 in	231 cm
Altura interior	83 in	211 cm
Ancho exterior	47 in	119 cm
Ancho interior	45.7 in	116 cm
Longitud exterior (base del patín)	48 in	122 cm
Longitud exterior (Base con mango de estilo exclusivo opcional)	47 in	119 cm
Longitud interior	43 in	109 cm
Capacidad del tanque de residuos de descarga	45 gal.	227 L
Capacidad del fregadero	20 gal.	76 L
Peso	195 lb.	88 kg
Altura del marco de la puerta (ID)	75 in	191 cm
Ancho del marco de la puerta (ID)	26 in	66 cm
Área de calcomanías del panel lateral	6 in X 37 in	15 cm X 94 cm
Área de calcomanías para puertas	22.5 in X 29 in	57 cm X 74 cm
Altura del asiento	19.5 in	49.5 cm

DESCRIPCIÓN DE PRODUCTO

SERIE FLEET™
DESCARGA FRESCA

- Estas instrucciones son para baños que se envían sin montar. Guarde estas instrucciones para fines de mantenimiento y reparación.
- El montaje del modelo FS3-2 requiere dos personas.
- Todas las referencias a izquierda, derecha, delante y detrás se hacen desde la perspectiva frontal del baño.
- Lea todo el manual de instrucciones antes de proceder al montaje.
- Siga las instrucciones en el orden en que se presentan.
- Cuando utilice destornilladores neumáticos o llaves de impacto, asegúrese de que el ajuste del par no supere las 28 pulgadas-libras. Además, cuando utilice un taladro a batería, ajústelo al par más bajo.
- Recomendamos encarecidamente que estos baños, al igual que todas las estructuras portátiles, se transporten y manipulen con cuidado. Dejar caer el baño durante la carga y descarga podría causar daños en el marco de la puerta y otros componentes.

HERRAMIENTAS NECESARIAS PARA EL MONTAJE



Pistola remachadora

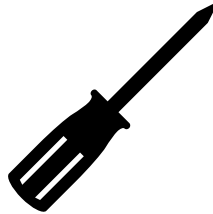

Destornillador plano estándar

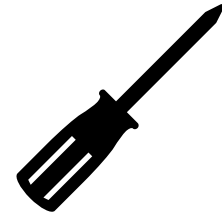

Destornillador Phillips de estrella



(2) Punzones cónicos



Taladro



13/64" Broca



Llave De Tuerca

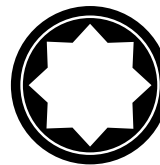

7/16" Enchufe

DIBUJOS DE SUJETADORES A ESCALA REAL

SERIE FLEET™
DESCARGA FRESCA

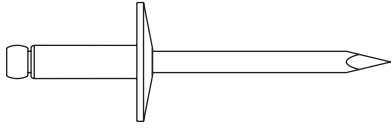

(8) PC-000100 - Remache

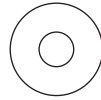

(31) PC-000106 - Arandela

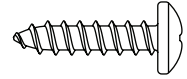

(2) PC-000147
Tornillo autorroscante
Phillips de 3/4"

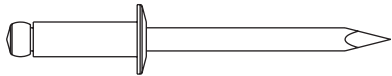

(9) PC-000102 - Remache

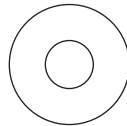

(4) PC-000123 - Arandela

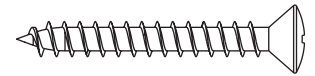

(5) PC-000158
Tornillo autorroscante
Phillips de 1-1/2"

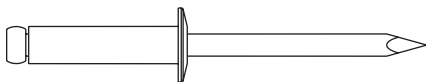

(6) PC-000103 - Remache

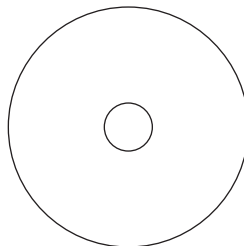

(4) PC-000121 - Arandela



(6) PC-000231
10-32 x 1-1/2" Tornillo

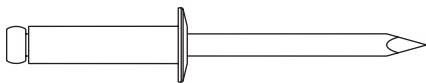

(42) PC-000104 - Remache

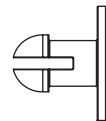

(4) PC-000367 - Cierre a
presión de nailon

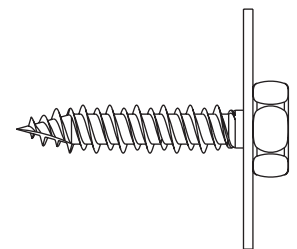

(14) PC-000192 Sems

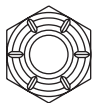

(4) PC-000140 Tuerca de
seguridad

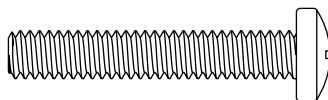

(2) PC-000175 - Tornillo

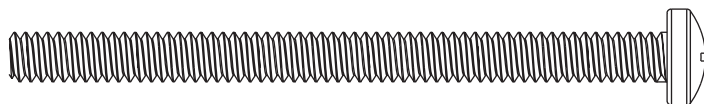

(2) PC-000159 - Tornillo

INSTRUCCIONES DE MONTAJE

SERIE FLEET™
DESCARGA FRESCA

PASO 1:

INSTALACIÓN DE LA BOMBA

Coloque la cubierta protectora de goma PC-000604 sobre la parte superior de la bomba y, desde la parte inferior de la base, coloque la bomba en el orificio del suelo. Alinee los orificios del suelo con los insertos roscados de la bomba, asegurándose de que los racores dentados de la bomba apunten hacia los orificios perforados en la base (como se muestra a la derecha). Termine la instalación de la bomba apretándola en su sitio con (6) tornillos PC-000231 con (6) arandelas PC-000106 detrás de las cabezas de los tornillos.

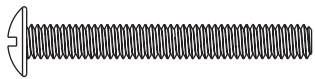

PC-000231 Tornillo
(6) utilizados en este paso



PC-000106 Arandela
(6) utilizados en este paso



Figura 1

PASO 2:

INSTALACIÓN DEL TANQUE Y EL FREGADERO

Coloque el tanque en la abertura de la base. Localice la manguera reforzada de 1 pulgada que sale del orificio situado en la parte posterior del tanque de residuos. Saque aproximadamente 3 pies de esta manguera del orificio y pásela por la abertura situada entre el tanque de residuos y la base. Coloque el fregadero sobre la base e inserte la manguera de drenaje de 3/4 pulgadas en el orificio correspondiente del tanque.

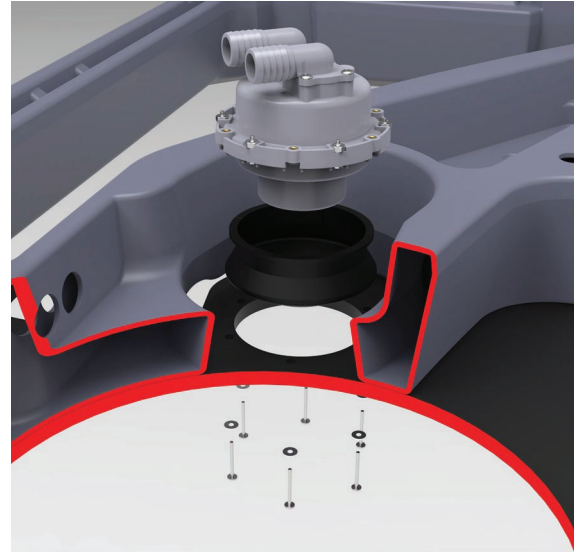

Figura 2

PASO 3:

PANELES LATERALES A LAS EXTRUSIONES TRASERAS Y PANEL TRASERO

Deslice una extrusión trasera de plástico a cada lado del panel trasero, asegurándose de que los extremos ingleteados queden hacia la parte superior del panel trasero (donde están las mosquiteras y el lado acanalado de las extrusiones mira hacia el exterior del baño). Alinee los orificios de las extrusiones traseras con los orificios de los paneles de pared traseros. Inserte punzones en los orificios centrales. Deslice el panel de pared lateral derecho en la ranura correspondiente de la extrusión trasera y retire el punzón de esa extrusión trasera. Alinee todos los orificios y remache desde el interior las extrusiones traseras, el panel de pared trasero y el panel de pared lateral con remaches de brida pequeña, PC-000104. **NO REMACHE EL ORIFICIO SUPERIOR DE NINGUNA DE LAS EXTRUSIONES EN ESTE MOMENTO.** Retire el punzón de la extrusión izquierda y remache el panel lateral izquierdo, la extrusión trasera izquierda y el panel trasero, dejando el orificio superior para más tarde.

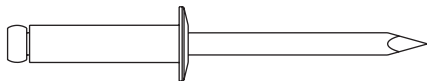

PC-000104 Remache
(16) utilizados en este paso



Figura 3

INSTRUCCIONES DE MONTAJE

SERIE FLEET™
DESCARGA FRESCA

PASO 4:

PANELES LATERALES A LA JALADA DE LA PUERTA

Inserte el borde del panel lateral izquierdo en la ranura del lado izquierdo de la jalada de la puerta. Alinee los orificios de la jalada con los orificios correspondientes del panel lateral. Remache el segundo y tercer orificio desde la parte inferior, así como los dos orificios superiores, utilizando (4) remaches PC-000104 (como se muestra a la derecha). Utilizando los orificios del marco como guía, taladre tres orificios de 13/64" en el panel lateral. Remache la abrazadera de plástico para cables PC-000181 en los dos orificios centrales del marco utilizando (2) remaches PC-000104. Remache el orificio inferior utilizando el mismo remache. Envuelva la cabina alrededor de la base de la unidad, apoyando el borde inferior de los laterales en el saliente que rodea la base. Deslice el borde del panel lateral derecho en la ranura de la jamba. Alinee los orificios del panel lateral con los orificios correspondientes de la jamba y fíjelo con (4) remaches PC-000104. **NO REMACHE EL SEGUNDO ORIFICIO DESDE ARRIBA EN ESTE MOMENTO.** Con un taladro con una broca de 13/64", taladre el tercer orificio desde arriba, así como el orificio inferior. Remache el orificio inferior con un remache PC-000104. El asa de sujeción PC-000223 se fija al marco con dos remaches PC-000104 en el segundo y tercer orificio (como se muestra a la derecha).



Figura 1

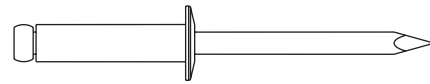

PC-000104 Remache
(14) utilizados en este paso

PASO 5:

CABANA A LA BASE

Inserte (2) tornillos PC-000175 a través de los orificios situados en la parte inferior del marco y (2) tornillos PC-000159 a través de los orificios segundos desde la parte inferior y en las ranuras de la base. En la parte posterior de la unidad, centre el panel trasero en la base. Fije el panel trasero a la base con (4) sems PC-000192. Coloque la unidad con cuidado boca arriba. Coloque (4) arandelas PC-000123 y (4) tuercas PC-000140 en los tornillos PC-000159 y PC-000175 en la parte delantera de la base, pero **NO LOS APRIETE POR AHORA.** Cierre la puerta y apriete los tornillos PC-000175 (asegurándose de que haya un espacio de 1/4" entre el lado del pestillo de la puerta y el marco). Abra la puerta y apriete los tornillos PC-000159.



Figura 1



PC-000159 - Tornillo
(2) utilizados en este paso



PC-000140 Tuerca de seguridad
(4) utilizados en este paso

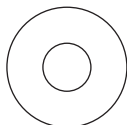

PC-000123 - Arandela
(4) utilizados en este paso

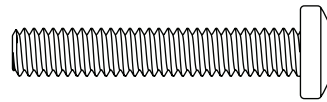

PC-000175 - Tornillo
(2) utilizados en este paso

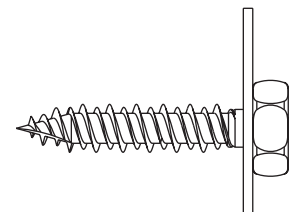

PC-000192 Sems
(4) utilizados en este paso

INSTRUCCIONES DE MONTAJE

SERIE FLEET™
DESCARGA FRESCA

PASO 6:

CONEXIONES DE LA MANGUERA

Pase la manguera que sale de la parte trasera del depósito de residuos por el orificio de 1-3/8" de diámetro de la base (situado más cerca del lado derecho de la base). Coloque una abrazadera para manguera PC-000352 en el extremo de la manguera y empuje el extremo de esta manguera hacia el lado de descarga de la bomba. Apriete la abrazadera. Localice la manguera reforzada con alambre de 1" de diámetro x 20" de largo que se encuentra en la bolsa de piezas pequeñas. Coloque una abrazadera para manguera PC-000352 en un extremo de esta manguera e inserte este extremo de la manguera en el accesorio situado en la parte inferior del depósito de residuos. Inserte el extremo opuesto de la manguera a través del otro orificio de 1-3/8" de diámetro de la base. Coloque una abrazadera para manguera PC-000352 en el extremo de la manguera, empuje la manguera en el lado de entrada de la bomba y apriete la abrazadera sobre el extremo de la manguera.



Figura 1

PASO 7:

CABANA A BASE (CONTINUACIÓN)

Coloque la unidad en posición vertical con cuidado. Comenzando por la parte izquierda de la unidad, introduzca un tornillo sems PC-000192 a través del orificio pretaladrado en la parte delantera del panel lateral. **ASEGÚRESE DE NO APRETAR DEMASIADO Y DESGASTAR EL PLÁSTICO.** Continúe por el lado izquierdo de la unidad hasta llegar a la extrusión trasera. Repita este proceso con el lado derecho de la unidad, comenzando por la parte delantera.

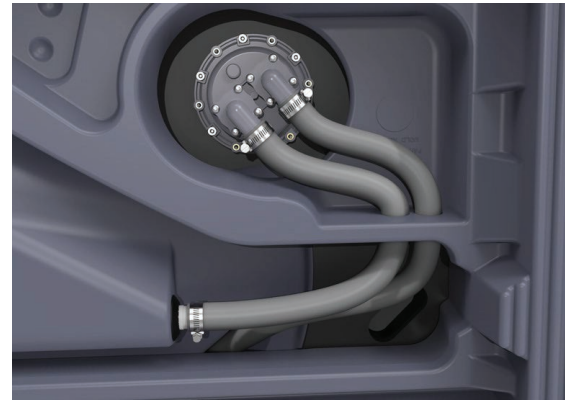
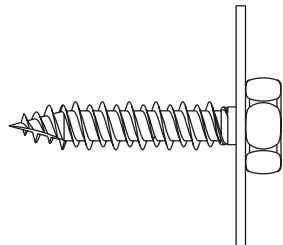

PC-000192 Sems
(10) utilizados en este paso

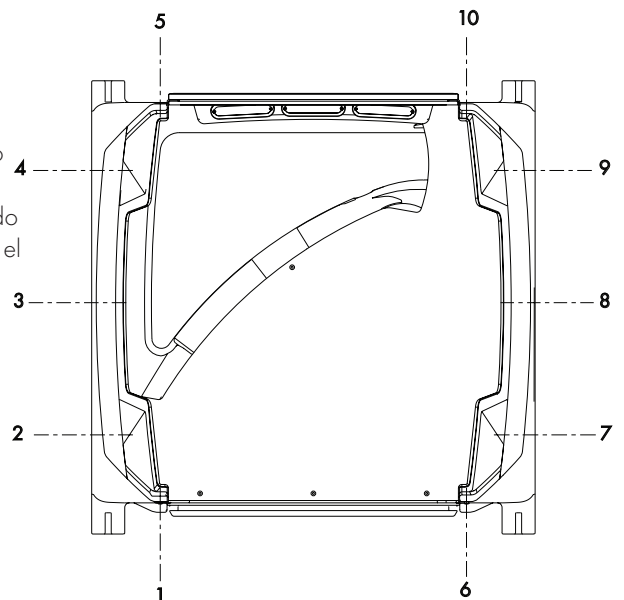

PASO 8:

INSTALACIÓN DEL DEPÓSITO

En el interior de la unidad, tire del depósito hacia delante en la abertura del suelo. Localice las muescas en la parte inferior de los paneles trasero e izquierdo. Taladre cuatro orificios de 13/64" a través de las muescas y en la parte posterior del tanque. Remache desde el exterior del baño utilizando (4) remaches PC-000103 con (4) arandelas de respaldo PC-000106 en el interior del tanque.

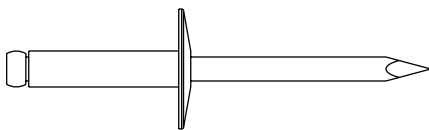

PC-000103 Remache
(4) utilizados en este paso

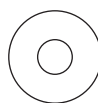

PC-000106 Arandela
(4) utilizados en este paso



Figura 1

INSTRUCCIONES DE MONTAJE

SERIE FLEET™
DESCARGA FRESCA

PASO 9:

INSTALACIÓN DEL FREGADERO

Con alguien en el interior sujetando firmemente el fregadero en la esquina, localice las muescas en el exterior de la unidad. Se encuentran en la parte central de los paneles trasero y derecho. Con un taladro y una broca de 13/64", taladre dos agujeros a través del lateral/trasero y en el fregadero. Abra el lavabo. Para ello, inserte un objeto largo y delgado (la llave de la cerradura del dispensador de papel higiénico funciona bien) en el orificio de 1/4" situado justo debajo de la parte inferior de la tapa del lavabo y, mientras empuja hacia abajo la parte delantera de la tapa del lavabo, empuje la llave para liberar el cierre y levante la tapa. Desde el exterior de la unidad, fjela con (2) remaches PC-000103 con (2) arandelas PC-000106 en el interior del lavabo. Fije la parte inferior del lavabo introduciendo un tornillo PC-000158 a través del orificio de la placa de aluminio de la bomba de pie y en la placa del suelo de la base.



Figura 1

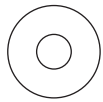
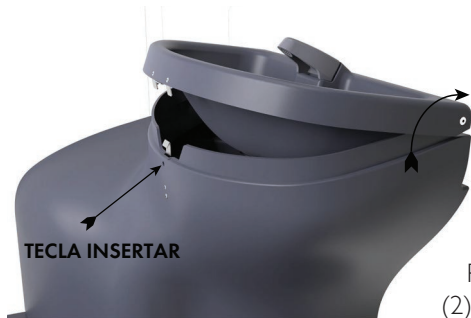

PC-000106 Arandela
(2) utilizados en este paso

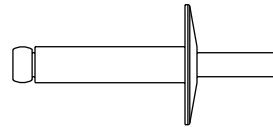

PC-000103 Remache
(2) utilizados en este paso

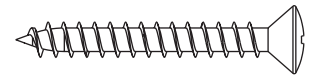

PC-000158 Tornillo
(1) utilizados en este paso

PASO 10:

INSTALACIÓN DE LA PANTALLA

Tome una pantalla mosquitera grande SG1-0035 y coloque las bridas curvas inferiores en la parte superior del panel lateral derecho (como se muestra a la derecha). Incline la parte superior de la pantalla mosquitera hacia arriba hasta que encaje en su sitio. Utilizando el orificio de la brida inferior central como guía, taladre un orificio de 13/64" a través del panel lateral. Remache en su lugar utilizando un remache PC-000102 desde el interior con una arandela de respaldo PC-000106 en el exterior. Repita este paso con el lado izquierdo.



PC-000102 Remache
(4) utilizados en este paso



PC-000106 Arandela
(4) utilizados en este paso

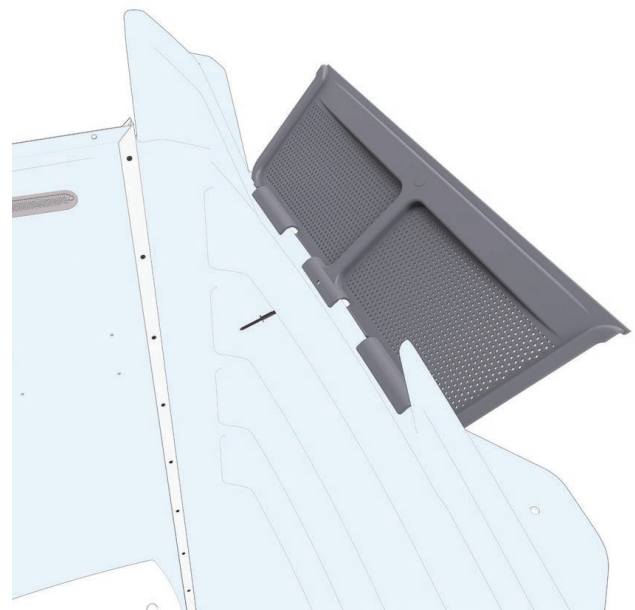

INSTRUCCIONES DE MONTAJE

SERIE FLEET™
DESCARGA FRESCA

PASO 11:

INSTALACIÓN DEL TECHO

Coloque la extrusión superior FS1-0061 en el borde superior del panel trasero de manera que los ingletes queden alineados con las extrusiones izquierda y derecha, y que la superficie ranurada quede orientada hacia el exterior. Coloque el techo en la parte superior de la unidad con el arco del techo encajado en la ranura de la parte superior de la jamba. Coloque el borde trasero del techo en la ranura de la extrusión trasera superior.

Con alguien empujando la parte trasera del techo, utilice los orificios de la extrusión trasera como guía de taladro y taladre cinco orificios de 13/64" en el techo.

ASEGÚRESE DE TALADRAR SOLO A TRAVÉS DEL TECHO Y NO A TRAVÉS DE LA PARTE TRASERA DE LA EXTRUSIÓN TRASERA SUPERIOR.

Remache los orificios superiores de las extrusiones traseras izquierda y derecha, así como los cinco orificios de la extrusión trasera superior, utilizando (7) remaches PC-000104. Empuje hacia abajo la parte delantera del techo mientras utiliza los orificios de la jamba como guía de taladro, taladre cinco orificios de 13/64" a través del techo. Remache en su lugar utilizando (5) remaches PC-000104. Localice los orificios en la parte superior de cada uno de los paneles laterales. Empuje hacia afuera la parte superior del panel lateral y, utilizando una broca de 13/64", taladre un orificio a través del orificio en la parte superior del lateral y a través del techo. Remache en su lugar utilizando un remache PC-000100 en el interior con una arandela PC-000121 y una arandela de respaldo PC-000106 en la parte superior del techo. Repita el procedimiento para los tres orificios restantes.

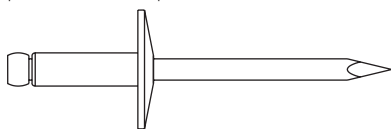
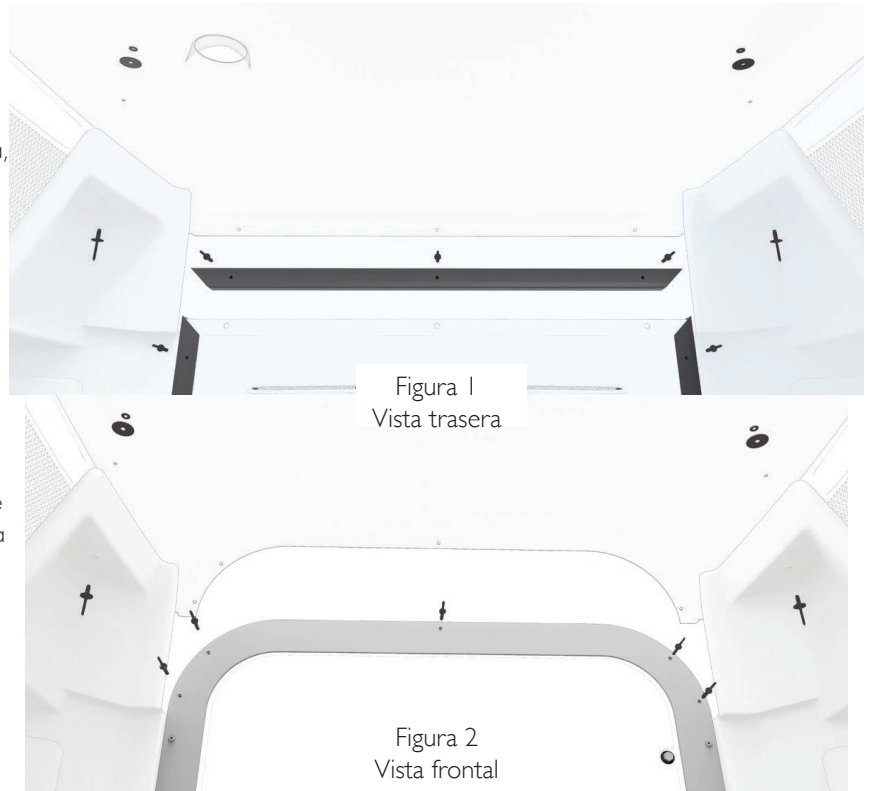

PC-000100 Remache
(4) utilizados en este paso

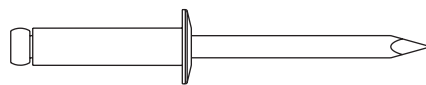

PC-000104 Remache
(12) utilizados en este paso

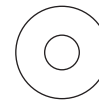

PC-000106 Arandela
(4) utilizados en este paso

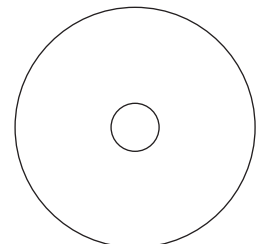

PC-000121 Arandela
(4) utilizados en este paso

PASO 12:

INSTALACIÓN DE LA TUBERÍA DE VENTILACIÓN

Introduzca la tubería de ventilación a través del orificio del techo y luego hacia abajo en el orificio correspondiente del tanque. Taladre un orificio de 13/64" a través del saliente del tanque y en la tubería de ventilación. Remache (como se muestra) utilizando un remache PC-000117.

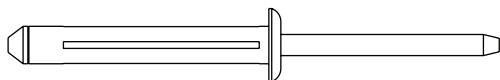

PC-000117 Remache
(1) utilizados en este paso



Figura 2

INSTRUCCIONES DE MONTAJE

SERIE FLEET™
DESCARGA FRESCA

PASO 13:

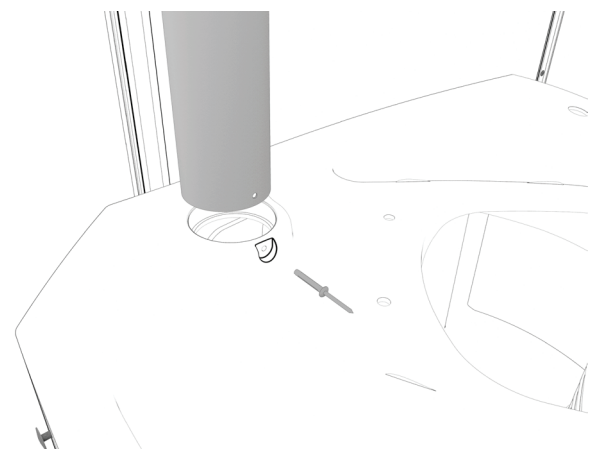
INSTALACIÓN DEL RESORTE

Desde la parte delantera de la puerta, inserte el extremo del cable del conjunto del resorte en el orificio de 1/2" de la puerta. Asegúrese de que el saliente de 1/2" de la tapa del extremo del conjunto del resorte se introduzca a través del orificio. En el interior de la unidad, coloque el extremo cilíndrico del cable en la ranura del clip de plástico PC-000181. Con un punzón, inserte la punta del punzón en el orificio inferior del clip de plástico y, a continuación, tire del clip con el punzón e inserte la punta del punzón en el orificio de montaje inferior del marco de la puerta. Gire el clip, alineando los orificios superiores, y fíjelo con un remache PC-000104. Retire el punzón y remache el orificio inferior con un remache del mismo tamaño.

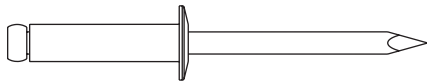

PC-000104 Remache
(2) utilizados en este paso



Figura 1

PASO 14:

INSTALACIÓN OPCIONAL DE LA CERRADURA

Coloque la punta de un destornillador en la zona de la cerradura del panel embellecedor de la puerta (como se muestra a la derecha). Golpee el extremo del mango del destornillador con un martillo para "sacar" el plástico que rellena el orificio de la cerradura. Retire la tuerca del extremo de la cerradura e inserte la cerradura a través del orificio del panel embellecedor de la puerta desde el exterior. Vuelva a colocar la tuerca en la cerradura y apriete. Inserte la llave, gire la cerradura hacia la derecha y retire la llave (esta es la posición de bloqueo que se necesita en este momento para comprobar que la cerradura se ha instalado correctamente con el mecanismo de pestillo deslizante que se instala en el siguiente paso). **NOTA: Girar la llave hacia arriba es la posición neutra o de uso normal, que permite que el pestillo deslizante se mueva a la posición "Abierto/En uso" cuando hay personas dentro del baño. Girar la llave hacia la izquierda es la posición abierta y la llave no se puede retirar hasta que esté en la posición "Abierto/En uso" o "Cerrado".**



Figura 1

INSTRUCCIONES DE MONTAJE

SERIE FLEET™
DESCARGA FRESCA

PASO 15:

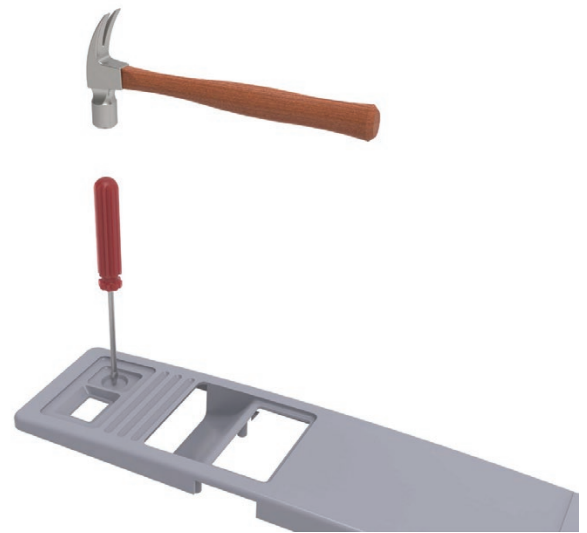
INSTALACIÓN DEL PANEL DE LA PUERTA/TRANQUILLA DESLIZANTE

Encaje la placa indicadora unisex en la parte posterior del panel embellecedor de la puerta. Coloque el panel embellecedor de la puerta en el hueco de la parte delantera de la puerta. Mientras mantiene el panel embellecedor de la puerta en su posición, coloque la trancilla deslizante y la placa cubierta de la trancilla deslizante en el interior de la puerta y alinee los orificios de la placa cubierta de la trancilla deslizante, la puerta y el panel embellecedor de la puerta. Inserte los cuatro tornillos PC-000158 y apriételes. **NOTA: Estos tornillos deben apretarse hasta el punto en que interfieran con el movimiento deslizante del pestillo deslizante y, a continuación, aflojarse ligeramente, dejando suficiente fricción para evitar que el pestillo deslizante se deslice a la posición "En uso/Abierto" cuando se cierre la puerta. La manija en forma de U evita que las personas muevan inadvertidamente el pestillo deslizante a la posición "En uso" al salir del baño.** Inserte la placa indicadora "macho-hembra" abatible en la ranura del borde superior del panel embellecedor de la puerta (por encima de donde se encuentra la placa indicadora unisex). Inserte los dos tornillos PC-000147 en los orificios hacia el lado de la bisagra de la puerta, alinéelos con los orificios del panel embellecedor de la puerta y apriételes. Si se ha instalado la cerradura opcional, desbloquéela insertando la llave en la cerradura y girándola hacia la izquierda y de nuevo a la posición vertical, que es la posición neutra o de uso normal, y retire la llave (esto permite que el pestillo deslizante se mueva a la posición "Abierto/En uso" cuando hay personas dentro del baño). Gire la llave hacia la derecha y retírela para la posición de bloqueo. Girar la llave hacia la izquierda indica la posición abierta y la llave no se puede retirar hasta que esté en la posición "Abierto/En uso" o "Bloqueado". **IMPORTANTE: El orificio perforado de 1/4" en el centro del pestillo deslizante, donde está impreso el sello "En uso/Abierto", cumple con la normativa que permite desbloquear la puerta desde el exterior del baño en caso de emergencia y si una persona que se encuentra dentro no puede desbloquear la puerta. INSERTAR UN OBJETO APROPIADO EN EL ORIFICIO Y MOVER EL CIERRE DESLIZANTE HACIA LA IZQUIERDA PERMITIRÁ ABRIR LA PUERTA, SIEMPRE Y CUANDO NO HAYA SIDO BLOQUEADA CON LA LLAVE.**



Figura 1



PC-000158 Tornillo
(4) utilizados en este paso

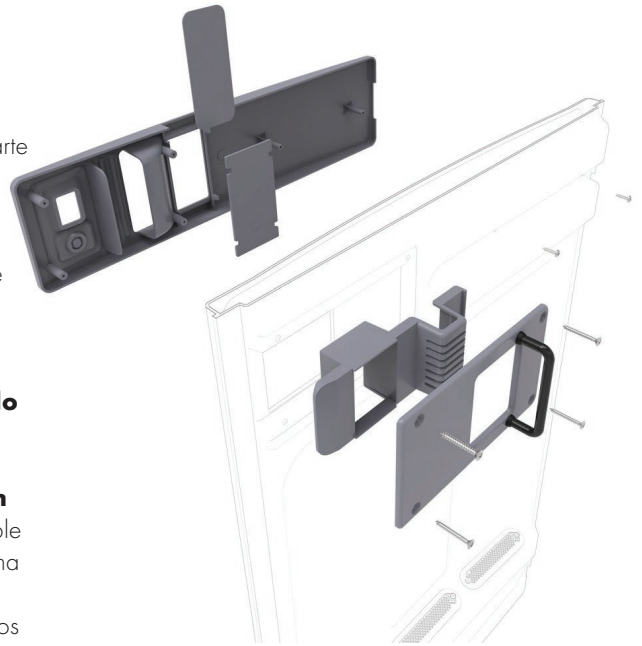
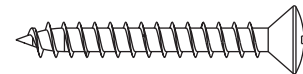
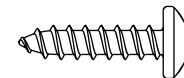

PC-000147 Tornillo
(2) utilizados en este paso

PASO 16:

INSTALACIÓN DEL ESPEJO

Retire la cubierta protectora de la parte frontal del espejo. Coloque el espejo en el hueco de la puerta y fíjelo en su sitio utilizando los cierres de plástico a presión suministrados.

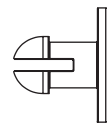

PC-000367 - Cierre a presión
(4) utilizados en este paso



PASO 17:

INSTALACIÓN DEL ASIENTO DEL INODORO

Coloque el asiento del inodoro sobre la parte superior del tanque. Alinee los orificios de la bisagra del asiento con los orificios de la parte superior del tanque. Inserte los pernos del asiento a través de las bisagras del asiento y a través de la base del asiento. Levante la base del asiento, enrosque las tuercas de plástico del asiento en los extremos de los pernos y apriete.

INSTRUCCIONES DE MONTAJE

SERIE FLEET™
DESCARGA FRESCA

PASO 18:

INSTALACIÓN OPCIONAL DEL URINARIO

Inserte el grifo de drenaje en el orificio del tanque (como se muestra). Asegúrese de que la parte superior del urinario esté nivelada y taladros dos orificios de 13/64" en el centro de cada uno de los huecos a través de la parte superior del urinario y del panel lateral. Fijelo con remaches utilizando (2) remaches PC-000101 desde el interior de la unidad con (2) arandelas de respaldo PC-000106 en el exterior.

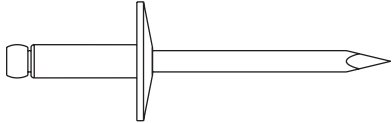

PC-000100 Remache
(2) utilizados en este paso

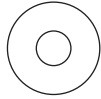

PC-000106 Arandela
(2) utilizados en este paso



Figura 1

PASO 19:

DISPENSADOR DE PAPEL HIGIÉNICO

Hay cuatro muescas en el panel trasero para colocar el dispensador de papel higiénico. Desde el exterior, taladre cuatro agujeros de 13/64" a través del panel trasero. Alinee los agujeros del panel trasero con los agujeros de la parte posterior del dispensador y fíjelo con remaches desde el exterior utilizando (4) remaches PC-000100 con (4) arandelas de respaldo PC-000106 en el interior.

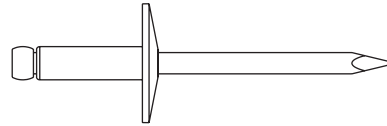

PC-000100 Remache
(4) utilizados en este paso

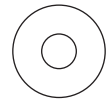

PC-000106 Arandela
(4) utilizados en este paso

PASO 20:

DISPENSADOR DE JABÓN Y TOALLITAS DE PAPEL

Retire la tapa del dispensador de jabón girándola en sentido antihorario y levantándola. Retire la placa de respaldo del dispensador empujando hacia atrás la lengüeta de la parte superior y deslizando la placa de respaldo hacia abajo. Coloque la placa de respaldo contra la pared lateral en la tercera nervadura desde la parte superior. Alinee la parte inferior de la placa de respaldo con la parte inferior de la nervadura y, utilizando la parte superior de los tres orificios de montaje como guía, taladre tres orificios de 13/64" a través del panel lateral. Remache en su lugar desde el exterior utilizando (3) remaches PC-000102 con (3) arandelas de respaldo PC-000106 en el interior. Coloque el cuerpo del dispensador de jabón en la placa de respaldo y vuelva a colocar la tapa. Abra el dispensador de toallas de papel. Coloque el dispensador en la parte superior y en la segunda nervadura (como se muestra a la derecha). Utilizando los orificios de montaje como guía para taladrar, taladre cuatro orificios de 13/64" a través del panel lateral. Remache en su lugar utilizando (4) remaches PC-000102 desde el exterior con arandelas de respaldo PC-000106 en el interior.



Figura 1

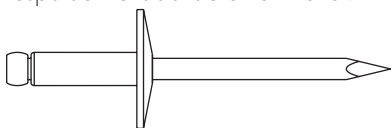

PC-000100 Remache
(7) utilizados en este paso

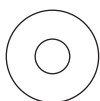

PC-000106 Arandela
(7) utilizados en este paso

DIAGRAMA DE PIEZAS

SERIE FLEET™ DESCARGA FRESCA



DIAGRAMA DE PIEZAS

FLEET PIEZAS DEL CONJUNTO DELANTERO

SERIE FLEET™
DESCARGA FRESCA

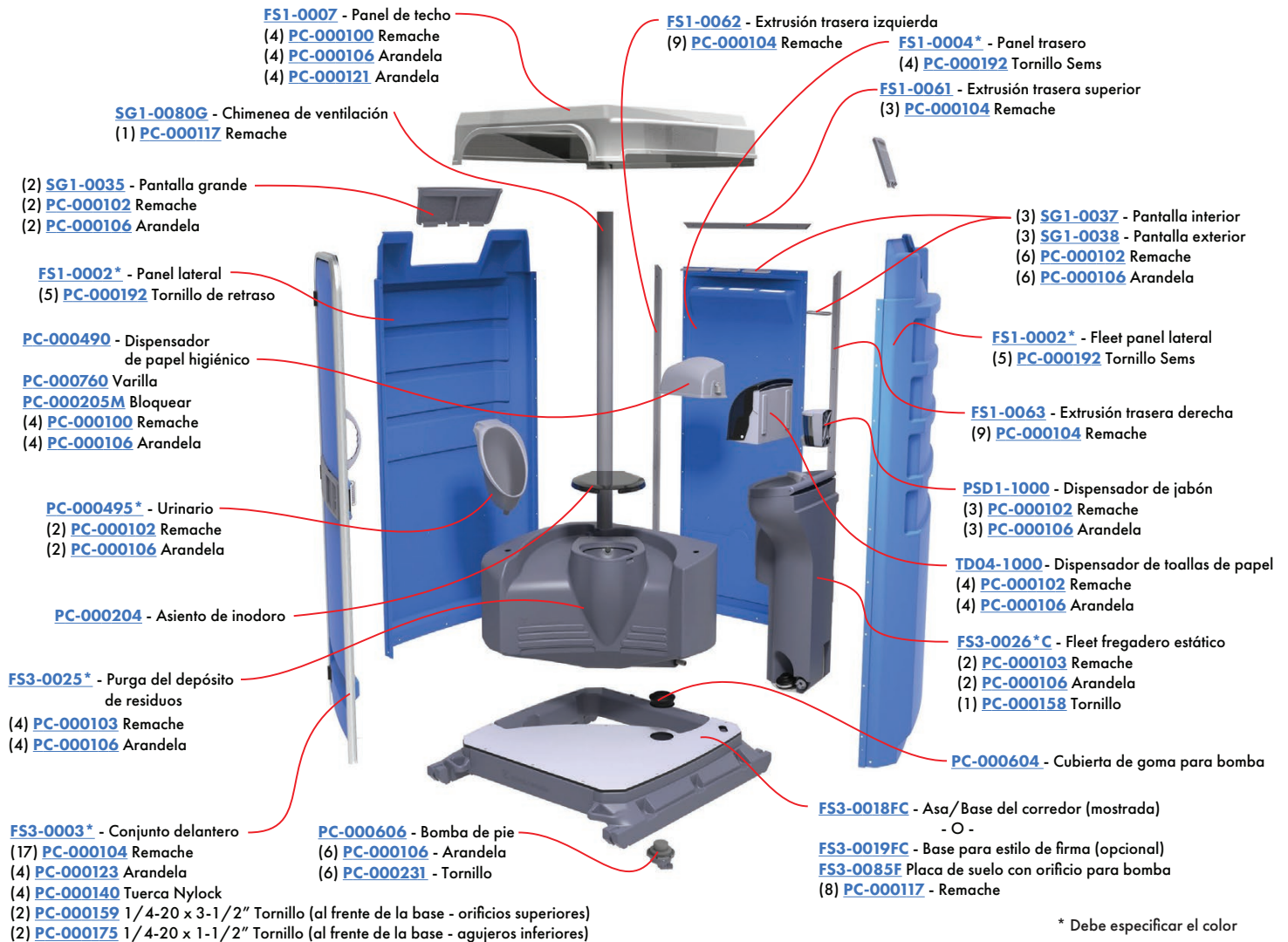

DIAGRAMA DE PIEZAS CONJUNTO DE TANQUE DE DESCARGA DE AGUA FRESCA

SERIE FLEET™
DESCARGA FRESCA

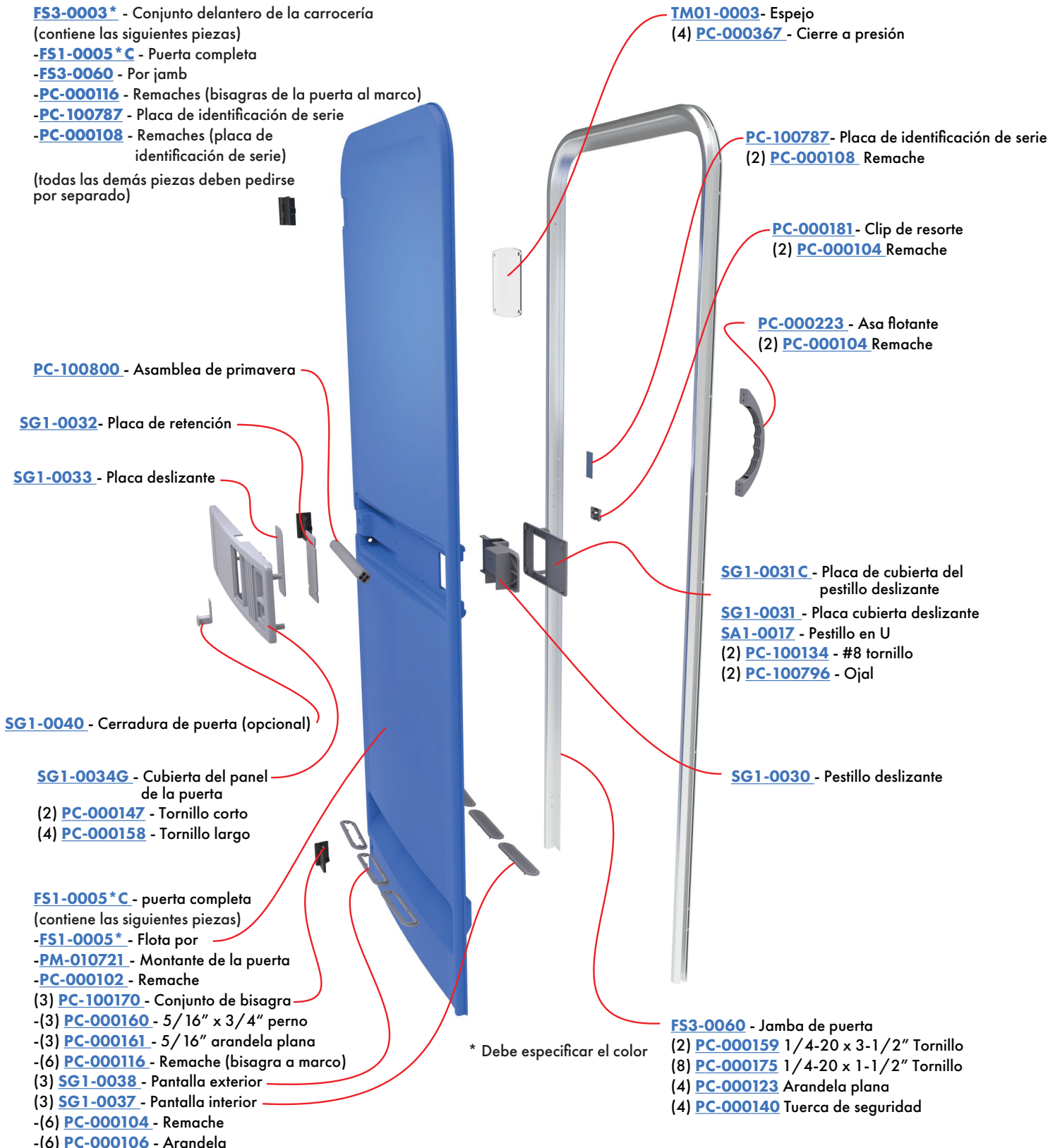

DIAGRAMA DE PIEZAS CONJUNTO DE TANQUE DE DESCARGA DE AGUA FRESCA

SERIE FLEET™
DESCARGA FRESCA

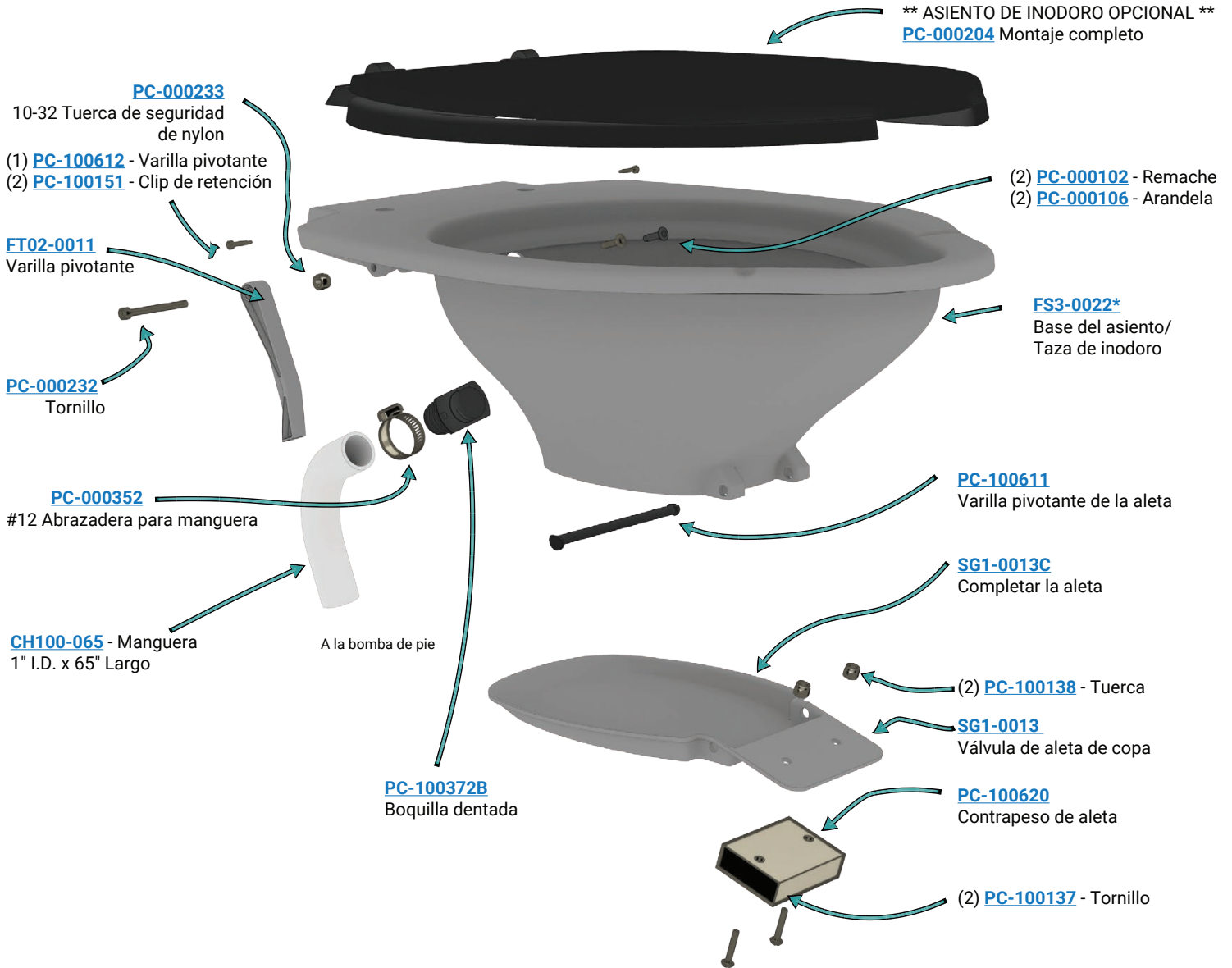

DIAGRAMA DE PIEZAS BOMBA DE PIE

SERIE FLEET™
DESCARGA FRESCA

BOMBA DE PIE PC-000603/PC-000606

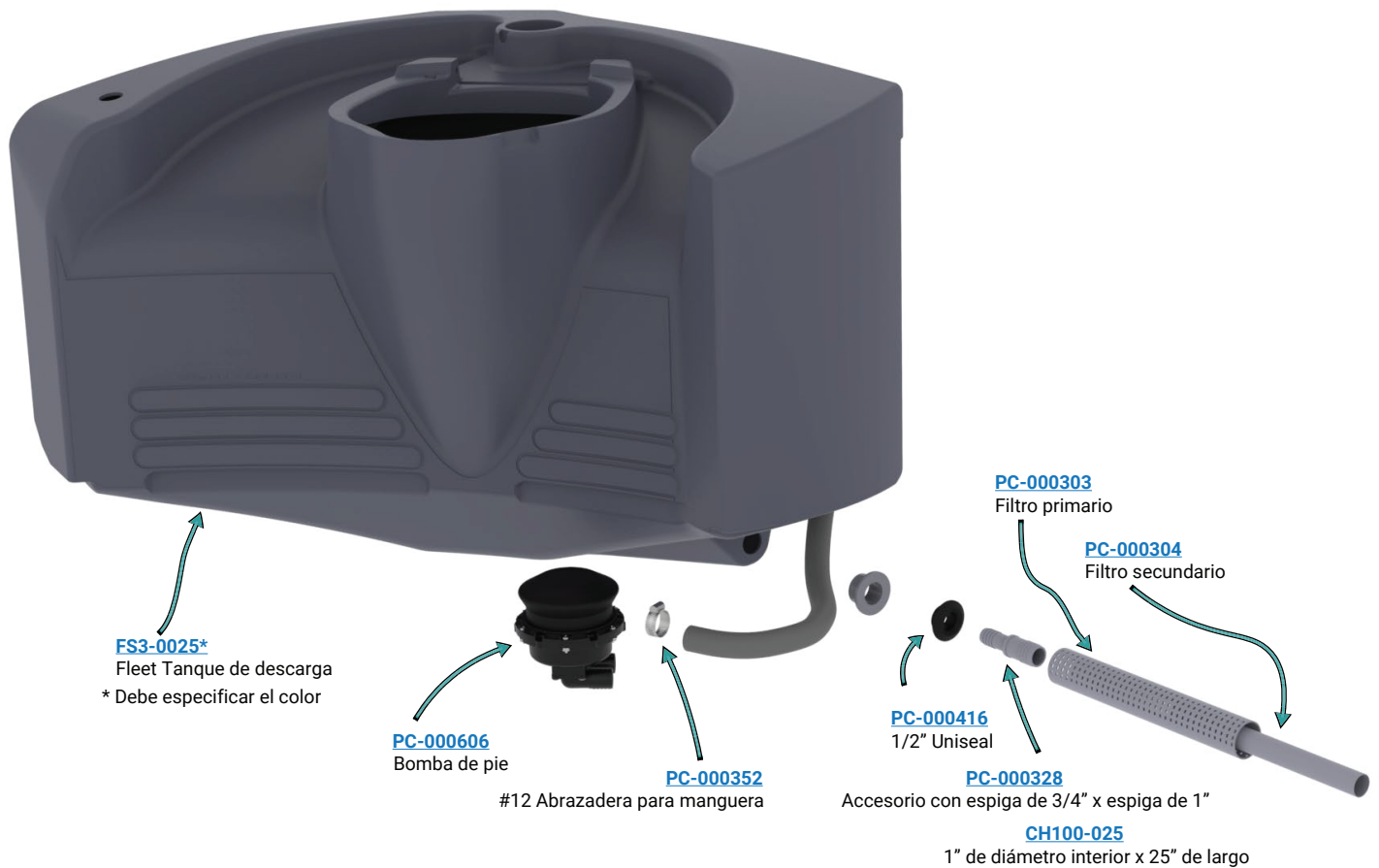

DIAGRAMA DE PIEZAS FLEET CONJUNTO SINK

SERIE FLEET™
DESCARGA FRESCA

FS3-0026CF - Fleet modelo de descarga de fregadero



DIAGRAMA DE PIEZAS

SERIE FLEET™
DESCARGA FRESCA

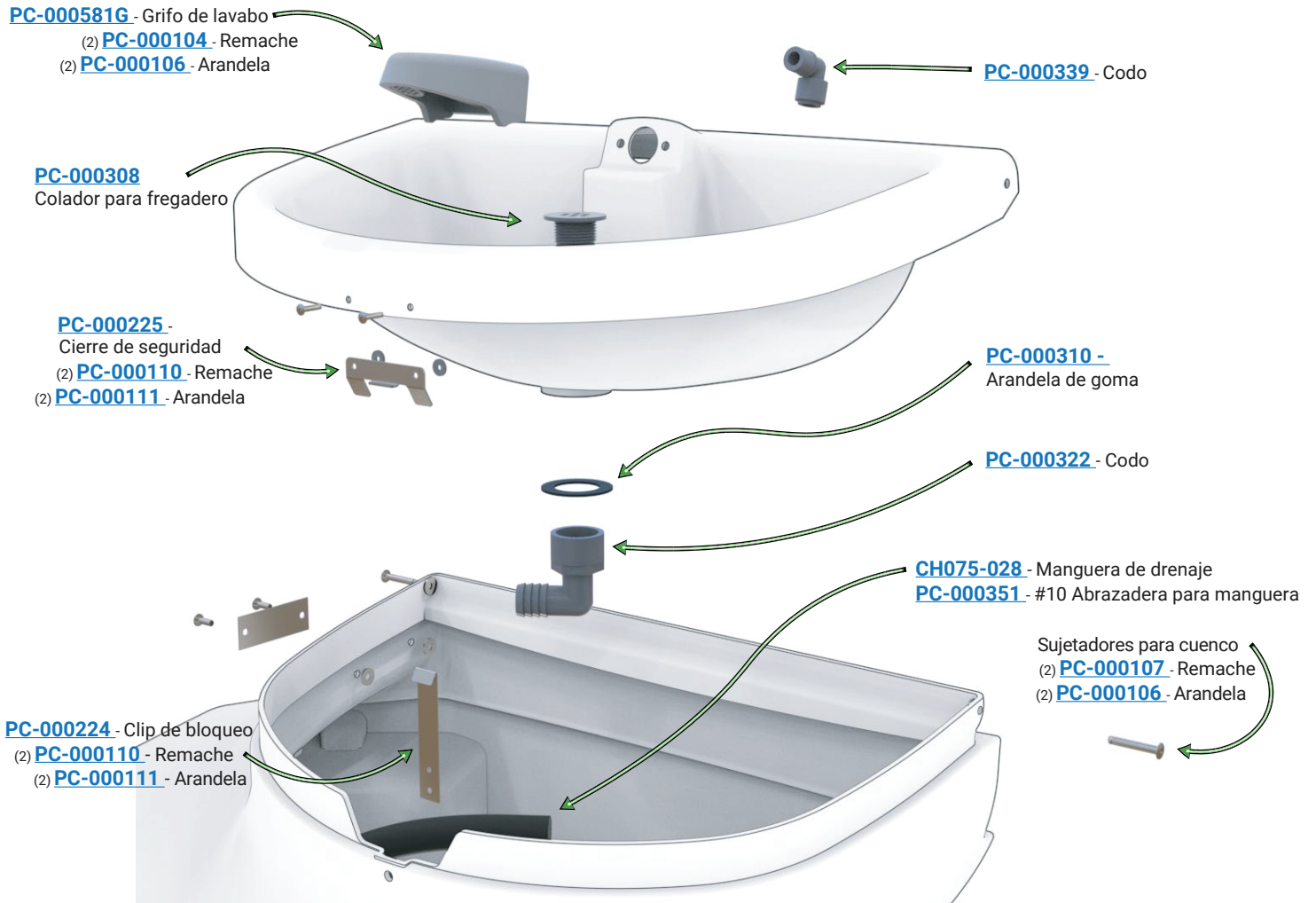

DIAGRAMA DE PIEZAS

SERIE FLEET™
DESCARGA FRESCA

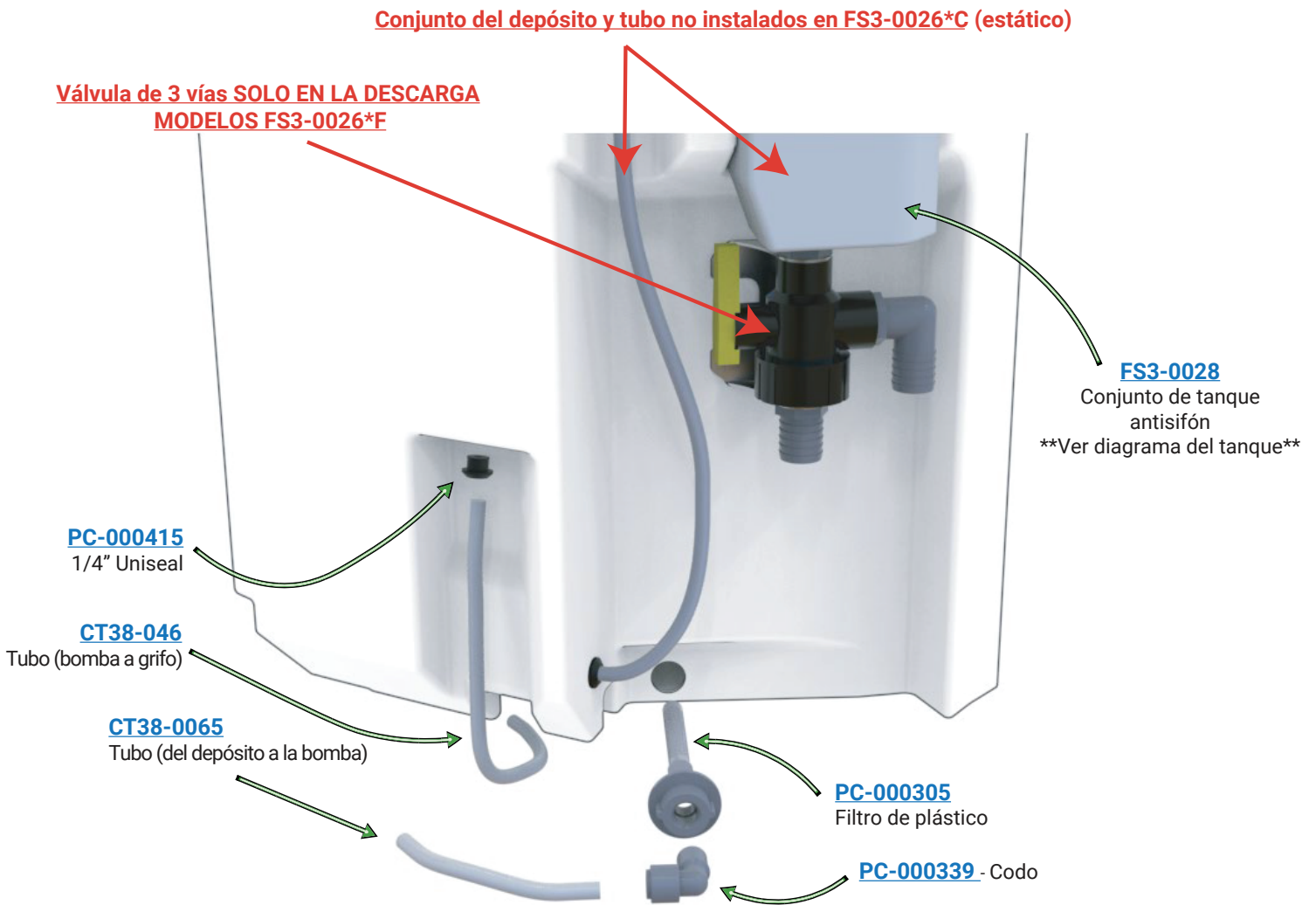

FS3-2000/3000 Conexiones de manguera de descarga con válvula de 3 vías instalada.

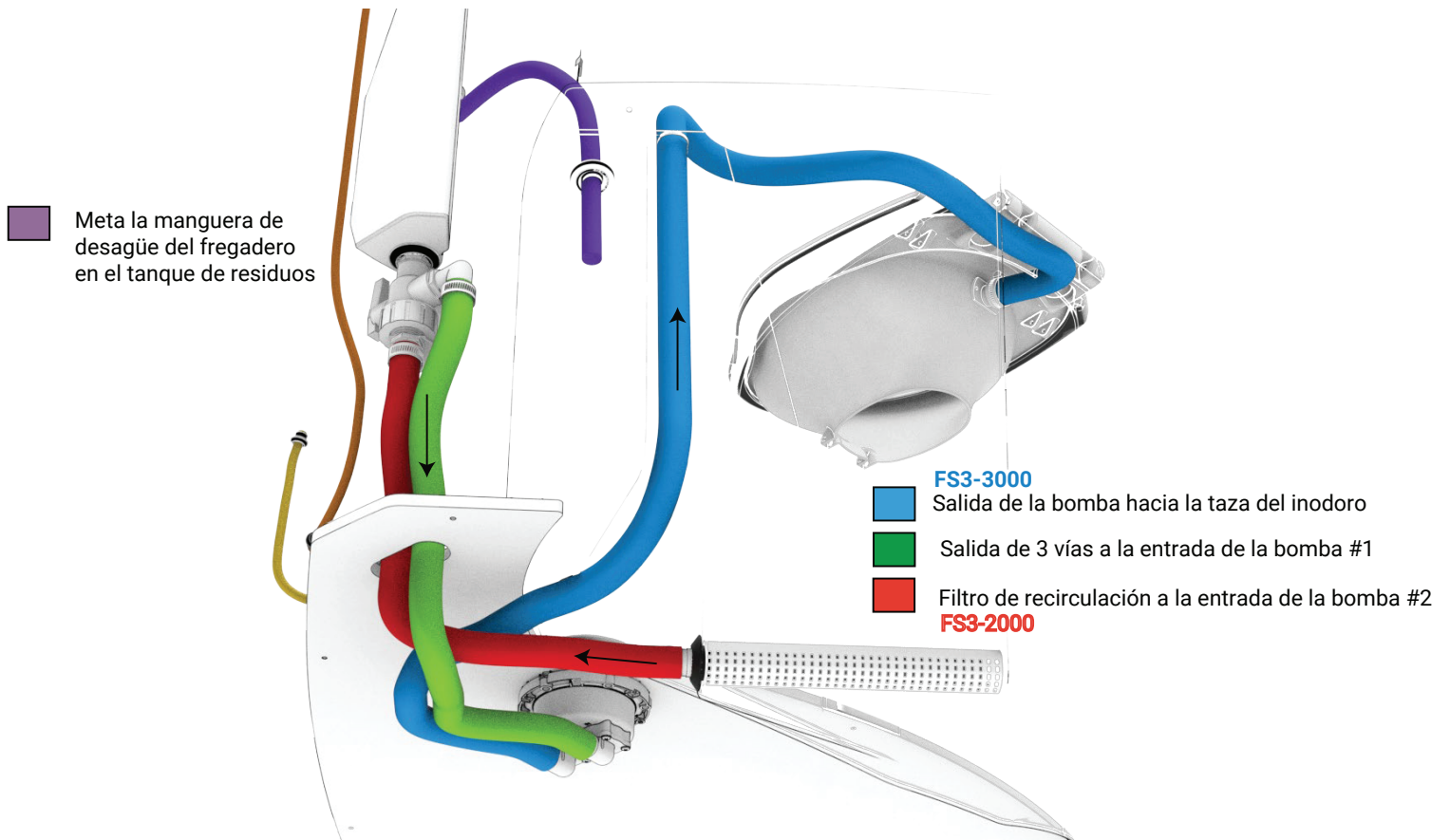

**** COMPRUEBE SI HAY FUGAS EN LAS CONEXIONES DE LA BOMBA DE PIE ****

DIAGRAMA DE PIEZAS DEPÓSITO DE SIFÓN COMPLETO

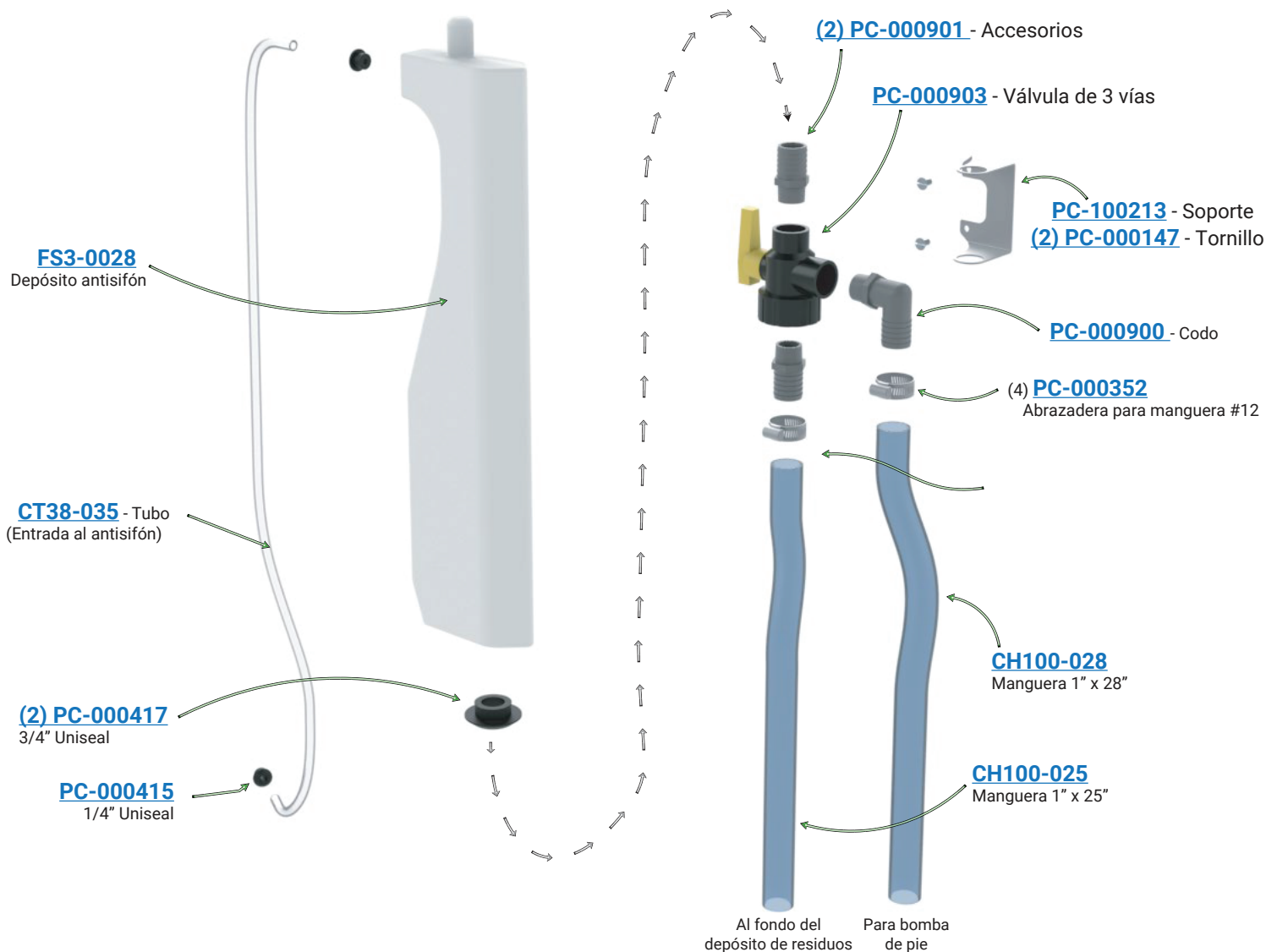

SERIE FLEET™
DESCARGA FRESCA

FS3-0028C - DEPÓSITO DE SIFÓN COMPLETO



FS3-2000/3000 Conexiones de manguera de descarga con válvula de 3 vías instalada.



-  Salida de la bomba del fregadero al grifo del fregadero
-  Depósito de sumidero a depósito antisifón
-  Depósito de sumidero a entrada de bomba de sumidero

FS3-2000/3000 Conexiones de manguera de descarga con válvula de 3 vías instalada.
VISTA TRASERA DE ESQUINA

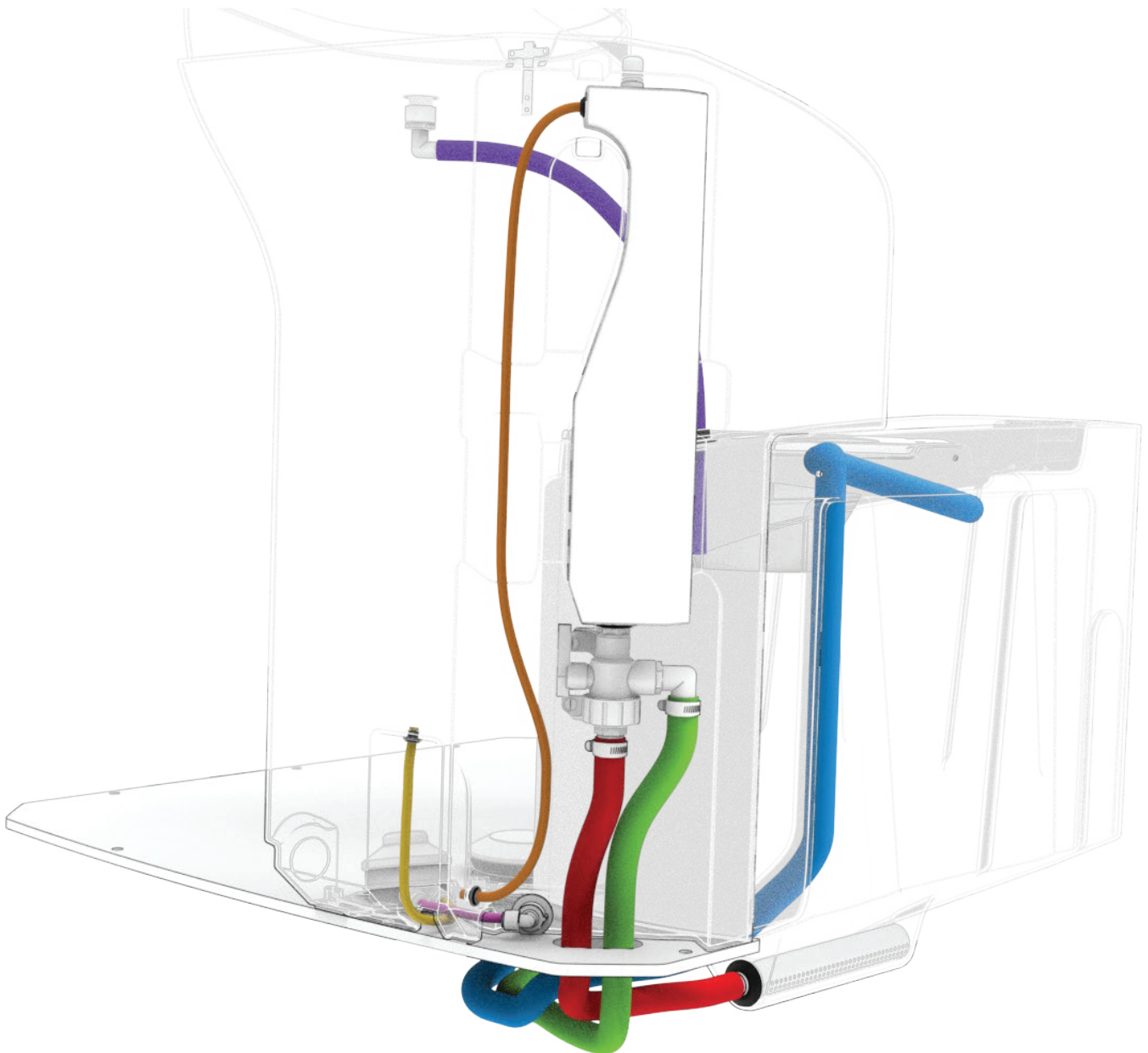

USO GENERAL Y MANTENIMIENTO

SERIE FLEET™
DESCARGA FRESCA

ABRIR EL LAVABO

El lavabo contiene agua limpia para lavarse las manos. La tapa del lavabo tiene bisagras y se cierra con una cerradura sin llave para facilitar el acceso. Para abrir el lavabo, introduzca un objeto fino (la llave del dispensador de papel higiénico funciona bien) en el orificio de 1/4" situado justo debajo de la parte inferior de la tapa del lavabo y, mientras empuja hacia abajo la parte delantera de la tapa, introduzca la llave para liberar el pestillo y levante la tapa.

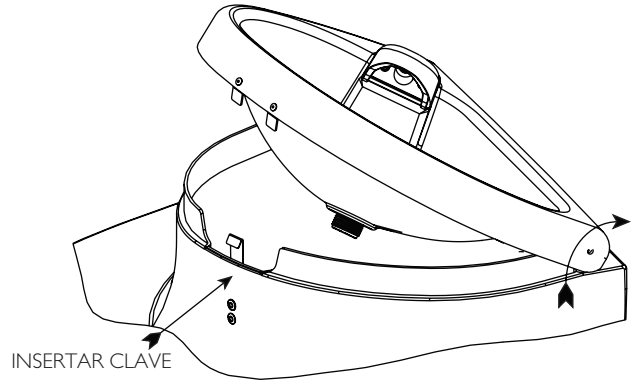

BLOQUEO/DESBLOQUEO DE LA UNIDAD (OPCIONAL)

Si esta unidad está equipada con una cerradura exterior opcional, se puede bloquear para evitar el uso no deseado por la noche o durante el fin de semana, cuando no hay nadie en las instalaciones. Para ello, gire la cerradura hacia la derecha y retire la llave. Cuando llegue el momento de desbloquear la unidad, inserte la llave y gírela completamente hacia la izquierda, luego vuelva a colocarla en posición vertical y retire la llave.

LIMPIEZA DE LA UNIDAD

Utilice un jabón suave para limpiar todas las superficies y componentes.

El espejo es de acrílico, no utilice limpiadores a base de disolventes, utilice únicamente un jabón líquido suave. Para mantener el brillo, utilice un paño de franela con un buen limpiador o abrillantador para plásticos (como "Johnson's Pledge").

Los arañazos y abrasiones leves se pueden lijar o frotar ligeramente con un limpiador abrasivo suave (como "Soft Scrub") que contenga carbonato cálcico, lejía hipoclorito y detergentes. Asegúrese de seguir las instrucciones del producto de limpieza, ya que estos ingredientes pueden producir gases peligrosos cuando se mezclan con otros productos químicos. Aclare las zonas limpias y púlalas con una cera convencional.

Algunos arañazos leves también pueden ocultarse utilizando una pistola de aire caliente industrial.

Para mantener el interior con un olor fresco, rocíe con un spray desodorante.

ACCESORIOS, SUMINISTROS Y PRODUCTOS QUÍMICOS OPCIONALES

SERIE FLEET™
DESCARGA FRESCA



Dispensador de jabón líquido
PSD1-1000



Estante interior
SU3-0002PJ - PJ Modelo
SU3-0001F - Fleet Modelo



Paquetes desodorizantes

Para obtener una lista completa de todos nuestros accesorios, visite www.polyjohn.com/products/additional-products.html

Para obtener una lista completa de todos nuestros productos químicos, visite www.polyjohn.com/supplies/pros-choice.html

LIMPIEZA Y MANTENIMIENTO

Utilice un jabón suave para limpiar todas las superficies y componentes.

Los arañazos y abrasiones leves se pueden lijar ligeramente o frotar con un limpiador abrasivo suave (como «Soft Scrub») que contenga carbonato cálcico, lejía hipoclorito y detergentes. Asegúrese de seguir las instrucciones del producto de limpieza, ya que estos ingredientes pueden generar gases peligrosos cuando se mezclan con otros productos químicos. Aclare las zonas limpias y púlalas con una cera convencional.

Algunos arañazos leves también pueden ocultarse utilizando una pistola de aire caliente industrial.

Para obtener productos de limpieza, desodorantes y de papel, póngase en contacto con:

PRO'S CHOICE
2500 GASPAR AVE.
WHITING, IN 46394-2175
800-292-1305
www.polyjohn.com/supplies/pros-choice.html

Recomendamos encarecidamente afiliarse a la Asociación Internacional de Saneamiento Portátil (PSAI), la autoridad mundial en servicios de saneamiento portátil. El manual del «Programa de Certificación de la Industria del Saneamiento Portátil» de la PSAI contiene una gran cantidad de información sobre normas y procedimientos de servicio. Para obtener más información, póngase en contacto con la PSAI:

PORTABLE SANITATION ASSOCIATION INTERNATIONAL (PSAI)
7800 METRO PARKWAY, SUITE 104
BLOOMINGTON, MINNESOTA 55425 USA
800-822-3020 / 612-854-8300 FAX 612-854-7560
www.psa.org

INSTRUCCIONES DE USO

SERIE FLEET™ DESCARGA FRESCA

Siga estas instrucciones para instalar su baño portátil:

Paso 1 - Llene el tanque. Esto significa llenar el tanque de residuos con aproximadamente 5 galones (19 litros) de agua limpia. El tanque debe llenarse primero con agua limpia. Al llenar el tanque, se activarán los desodorantes (una vez añadidos).

Paso 2 - Añada desodorantes al tanque de residuos. Este es un paso fundamental. Estos desodorantes ayudan a descomponer los residuos y a aliviar el olor. Los desodorantes añadidos al tanque de residuos se disolverán en el agua. Estos desodorantes suelen ser de color azul. En la industria de los baños portátiles, los desodorantes se denominan simplemente «azules». Los desodorantes se presentan en diversas formas: pastillas, sobres y líquido. También están disponibles en una variedad de aromas. Para obtener más información sobre los desodorantes que ofrece PolyJohn, visite <https://www.polyjohn.com/supplies/pros-choice.html> o llame al 800-292-1305 para hablar con un representante.

- **Nota:** La cantidad de desodorante que se utiliza depende del tipo que se compre y de su uso.

Paso 3 - Para eliminar los residuos del tanque, debe llamar al operador local de baños portátiles para que los aspire o, si el tanque está equipado con una válvula de descarga, llevarlo a un vertedero local para vehículos recreativos o a una planta de tratamiento de residuos.

Con esto concluye la instalación estándar del baño. Su baño está listo para su uso. Para baños con opciones como lavabos y tanques con descarga, siga las instrucciones que se indican a continuación:

Baño con lavabo - El agua gris de los lavabos está diseñada para vaciarse en el tanque de residuos. La capacidad de agua de los lavabos varía. Visite el sitio web de PolyJohn en <https://www.polyjohn.com/products/sinks.html> para encontrar su lavabo. En la pestaña de especificaciones de cada página de producto se indica la capacidad del lavabo.

- Para abrir el lavabo PJN3 y Fleet, inserte una pequeña herramienta en el orificio situado en la parte delantera del lavabo, donde se unen la cubeta y el depósito, o presione firmemente en esta zona. Esto liberará el pestillo metálico para levantar la tapa. El lavabo se puede llenar desde esa abertura.
- La estación de lavado para un solo usuario tiene un orificio para llenarla con agua fresca.
- Para vaciar completamente el fregadero, hay un orificio de drenaje en la parte inferior.
- Para ver imágenes, vídeos y manuales de cada fregadero, visite <https://www.polyjohn.com/products/sinks.html> y busque su fregadero.

Opción de tanque de descarga con agua fresca - las opciones de tanque de descarga con agua fresca siempre requieren un lavabo. La capacidad de descarga de la taza extrae agua fresca del lavabo para realizar la descarga. Siga las instrucciones anteriores para averiguar la capacidad de agua de su lavabo.

Dispensador de jabón - el dispensador de jabón líquido diseñado por PolyJohn se puede llenar con cualquier jabón líquido no espumoso. Solo tiene que girar la tapa y llenarlo con su jabón líquido.

Dispensador de espuma - PolyJohn ofrece un dispensador de desinfectante de manos en espuma. Para este dispensador se requieren paquetes de recarga de desinfectante de manos especialmente diseñados. Puede encontrarlos en <https://www.polyjohn.com/supplies/pros-choice.html>.

Dispensador de toallas de papel - el dispensador de toallas de papel de PolyJohn se puede llenar con toallas plegadas o rollos. Las toallas recomendadas son el rollo de toallas de mano Tork Universal (artículo n.º RK350A) o las toallas plegadas Georgia-Pacific Envision® (artículo n.º GP-23504).

Dispensador de papel higiénico - PolyJohn ofrece un dispensador de 2 rollos o uno de 3 rollos. La varilla del dispensador está diseñada para rollos de papel higiénico con núcleo pequeño, pero puede funcionar con rollos estándar si se desea. PolyJohn ofrece su propia línea de papel higiénico. Visite <https://www.polyjohn.com/pros-choice-tp> para obtener más información.

Para obtener más información, incluyendo imágenes, vídeos y documentos de cada producto, visite www.polyjohn.com. También puede llamar al 800-292-1305 y hablar con uno de nuestros representantes de atención al cliente.

Prop 65

PolyJohn Corporation desea informar a todos sus clientes y usuarios finales que algunos de sus productos pueden contener sustancias químicas incluidas en la Ley de Agua Potable Segura y Control de Sustancias Tóxicas de California de 1986. Conocida comúnmente como la Proposición 65, esta ley establece una lista de sustancias químicas que, según el Estado de California, presentan un riesgo de cáncer, defectos congénitos u otros daños reproductivos.

La exposición a sustancias químicas suele producirse por inhalación, ingestión o adsorción. Los productos PolyJohn no están diseñados para ser utilizados de estas formas. PolyJohn Corporation no puede prever todos los usos de sus productos (tanto los previstos como los no previstos) y, por lo tanto, ha optado por proporcionar una advertencia general sobre la presencia de sustancias químicas conocidas.

La lista de sustancias químicas de la Proposición 65 se puede consultar en <http://www.P65Warnings.ca.gov>

Las siguientes advertencias son etiquetas colocadas en los productos afectados. Si estas etiquetas no están presentes, entonces no se aplican a ese producto.



ADVERTENCIA: Este producto puede exponerle a sustancias químicas, entre ellas el 4-vinilciclohexeno, que según el Estado de California puede provocar cáncer y defectos congénitos u otros daños reproductivos. Para obtener más información, visite www.P65Warnings.ca.gov.

Etiqueta de 4-vinilciclohexeno para su uso en cualquier producto fabricado con Bayblend T85



ADVERTENCIA: Este producto puede exponerle a sustancias químicas, entre ellas el dióxido de titanio, que según el Estado de California puede provocar cáncer. Para obtener más información, visite www.P65Warnings.ca.gov.

Declaración de cumplimiento sobre minerales de conflicto

La sección 1502 de la Ley Dodd-Frank de Reforma de Wall Street y Protección al Consumidor, y las normas de la Comisión de Bolsa y Valores adoptadas en relación con ella, exigen a determinadas empresas que informen sobre el uso de «minerales de conflicto» en la fabricación de sus productos. En general, los minerales de conflicto se refieren colectivamente a la casiterita, la columbita-tantalita, el oro, la wolframita o sus derivados, incluidos el tantalio, el estaño y el tungsteno, que proceden de la República Democrática del Congo o de determinados países limítrofes (denominados en el presente documento "Países Cubiertos").

Aunque nosotros, como empresa privada, no estamos sujetos a las normas sobre minerales de conflicto ni a los requisitos de información, entendemos que nuestros clientes sí pueden estarlo, y nos comprometemos a ayudarles a cumplir con sus requisitos de información. Con el fin de determinar si nuestros productos manufacturados contienen minerales de conflicto, hemos pedido a nuestros proveedores pertinentes, a partir del 1 de septiembre de 2020, que verifiquen el uso de cualquier mineral de conflicto en los materiales que nos suministran. Sus respuestas demuestran que nuestros proveedores relevantes (i) no utilizan minerales conflictivos en los materiales que nos suministran, (ii) no tienen motivos para creer que los minerales conflictivos que utilizan puedan proceder de los países afectados, y/o (iii) creen razonablemente que los minerales conflictivos que utilizan proceden de fuentes recicladas o de desechos. En consecuencia, podemos afirmar que, según nuestro leal saber y entender, nuestros productos manufacturados no contienen minerales de conflicto o, en la medida en que puedan contenerlos, dichos productos son «libres de conflicto en la RDC», tal y como se define en el párrafo (e)(4) de la sección 1502.

Seguiremos trabajando con nuestros proveedores clave para garantizar que podamos identificar el uso de minerales de conflicto en nuestra cadena de suministro y que las declaraciones realizadas en esta declaración de cumplimiento sigan siendo precisas. A tal fin, nos reservamos el derecho de modificar esta declaración en cualquier momento en función de novedades o información posteriores.

Si tiene alguna pregunta o duda sobre esta declaración, no dude en ponerse en contacto con nosotros.

Cumplimiento de REACH

Certificamos que todos los componentes del PolyJohn PSW3-1000 cumplen con las normas REACH.

En concreto, citamos el artículo 7 de la norma, que indica lo siguiente:

El artículo 7(1) exige a los productores e importadores de productos que registren en la ECHA las sustancias químicas que se liberan intencionadamente de los productos durante su uso.

-No se liberan sustancias químicas intencionadamente del producto durante su uso.

El artículo 7(2) exige a los productores e importadores de productos que notifiquen a la ECHA el contenido de sustancias extremadamente preocupantes (SVHC) si la concentración de SVHC es superior al 0,1 % en peso (p/p) y la cantidad total comercializada en el mercado de la UE por la empresa en cuestión es superior a 1 tonelada al año.

-No hay SVHC en concentraciones superiores al 0,1 % en peso (p/p) en el producto.

Mantendremos la documentación adecuada de esta certificación para su inspección cuando se solicite.

Reducción de sustancias tóxicas en los envases

Certificamos que todos los envases y componentes de los envases cumplen con los requisitos de la legislación sobre sustancias tóxicas en los envases. En concreto: la Norma del Centro de Información sobre Sustancias Tóxicas en los Envases de EE. UU. y/o la Directiva 94/62/CE del Parlamento Europeo y del Consejo, de 20 de diciembre de 1994, relativa a los envases y residuos de envases, modificada en último lugar por la Directiva 2018/852.

- 1) Certificamos que los productos químicos regulados (plomo, mercurio, cadmio y cromo hexavalente) no se han añadido intencionadamente a ningún envase o componente de envase durante el proceso de fabricación.
- 2) Certificamos además que la suma de los niveles de concentración incidentales de plomo, mercurio, cadmio y cromo hexavalente presentes en cualquier envase o componente de envase no supera los niveles aceptables de partes por millón en peso.
- 3) Certificamos además que ningún material utilizado para sustituir los productos químicos regulados está presente en una cantidad o de una manera que cree un peligro igual o mayor que el creado por los productos químicos regulados.
- 4) Mantendremos la documentación adecuada de esta certificación para su inspección cuando se solicite.

PREGUNTAS FRECUENTES

SERIE FLEET™
DESCARGA FRESCA

Aseos y Baños

P: ¿Puedo utilizar un aseo por mi cuenta o necesito un profesional?

R: Es ilegal desechar los desechos humanos de forma inadecuada. Puede comprar un aseo portátil para su uso personal, pero deberá contratar a un operador profesional de aseos portátiles para que vacíe y elimine los desechos cuando sea necesario.

P: ¿Se puede añadir un lavabo al interior de cualquier aseo?

R: No todas las unidades pueden albergar un lavabo interior. Las unidades Comfort XL y We'll Care no tienen lavabos interiores. Las unidades Comfort XLT, PJN3, PJP3 y Fleet sí tienen lavabos interiores. Todas las unidades Fresh Flush requieren un lavabo para funcionar, pero las unidades de descarga estática y recirculante pueden añadir un lavabo.

P: ¿Cómo se configura inicialmente un inodoro portátil para su uso?

R: Cada vez que se utiliza un tanque vacío, es necesario llenarlo con 5 galones de agua y un producto químico conocido en el sector como "azul". Contiene colorantes y enzimas diseñados para descomponer los residuos.

P: ¿Puedo sustituir piezas de mi inodoro?

R: Por supuesto. Ofrecemos todas nuestras piezas como recambios. Solo tiene que llamar a PolyJohn o ponerse en contacto con su representante local para realizar un pedido.

P: Mi inodoro tiene una válvula de descarga, ¿puedo utilizarla para vaciar el depósito de residuos?

R: Puede utilizar la válvula de descarga para vaciar el depósito, pero debe hacerlo en una estación de descarga para autocaravanas que cuente con el equipo y el tratamiento adecuados. También puede contratar a un operador local de inodoros portátiles para que vacíe el depósito de residuos.

P: En mi unidad de recirculación, ¿de dónde viene el agua que descarga la taza del inodoro?

R: Una unidad de recirculación toma el agua que hay dentro del tanque y la utiliza para descargar la taza del inodoro. Sí, es el agua usada que hay dentro del tanque. No se preocupe por esto. Hay dos filtros separados que filtran cualquier sustancia sólida antes de que llegue a la taza. Además, esta agua se ha mezclado con potentes productos químicos que descomponen los residuos dentro del tanque. Esto ahorra el uso de agua fresca y, al mismo tiempo, se obtienen los beneficios de la descarga.

P: ¿Cómo funcionan los inodoros con descarga de agua limpia?

R: A diferencia de los inodoros con recirculación, los modelos con agua limpia requieren un lavabo. El mecanismo de descarga de la taza extrae agua limpia del lavabo para descargar. El lavabo también utiliza agua limpia para lavarse las manos y el agua gris se drena al tanque del inodoro.

P: Se me ha roto la rejilla, ¿cómo la sustituyo?

R: Las pantallas se pueden quitar y sustituir taladrando los remaches, deslizando la pantalla hacia fuera, deslizando la nueva hacia dentro y volviendo a remachar las pantallas en su sitio.

P: Ya no tienen el urinario antiguo, ¿funcionará el nuevo? Si es así, ¿qué tengo que hacer para modificar mi unidad para que quepa el nuevo urinario?

R: El nuevo urinario PolyJohn ha sido completamente rediseñado. Se ha demostrado que el nuevo diseño tiene la mejor forma y estructura para reducir al mínimo las salpicaduras. Las paredes laterales son mucho más altas y no hay reborde en el interior. Esto ayudará a mantener limpio el urinario. Además, todo el urinario tiene superficies lisas para facilitar la limpieza. El nuevo urinario también puede contener 5 libras de sal para climas más fríos. Para instalar el nuevo urinario en tanques antiguos, necesitará 4 remaches 101310/PC-000102, 4 arandelas 100314/PC-000106 y 1 tapa 100458/PC-000557.

GARANTÍA

BAÑOS Y ASEOS

SERIE FLEET™
DESCARGA FRESCA

POLYJOHN PORTABLE RESTROOMS LIMITED GARANTÍA DE 3 AÑOS DEL PRODUCTO

PolyJohn Enterprises Corp. garantiza las principales piezas de plástico de sus baños portátiles (parte frontal de plástico, paneles de pared, techo y tanque) contra cualquier rotura u otros problemas que impidan que el baño portátil PolyJohn funcione de acuerdo con las prácticas habituales utilizadas en la industria de los baños portátiles y de la manera prevista. Esta garantía cubre cualquier daño en los materiales o la mano de obra durante un periodo total de 3 años (36 meses). Esta garantía se extiende únicamente al comprador original del baño portátil PolyJohn. Se requerirá el comprobante de compra, los números de serie y fotografías.

FREGADEROS, TANQUES, REMOLQUES Y SANISTANDS

PolyJohn Enterprises garantiza nuestros lavabos, tanques, remolques y sanitarios desde la fecha de compra. Cualquier uso indebido o abuso de nuestros productos, o el incumplimiento de los procedimientos recomendados, anulará esta garantía. La garantía es una garantía limitada de 1 año y una garantía limitada de 90 días para sus componentes.

Lo que no cubre la garantía

Esta garantía no cubre los daños o fallos provocados o causados por: el incumplimiento de los procedimientos de montaje de PolyJohn, modificaciones no autorizadas, casos de fuerza mayor, manejo incorrecto, uso indebido, uso de disolventes incompatibles u otros productos químicos dañinos, vandalismo o accidentes. En ningún caso PolyJohn será responsable de los costes de mano de obra ni de los daños incidentales o consecuentes. Para obtener información detallada sobre la política de garantía de PolyJohn y ver las instrucciones para presentar una reclamación, visite <https://www.polyjohn.com/warranty/>.

Exención de responsabilidad de la garantía

Las condiciones de venta de PolyJohn son FOB (Free on Board Shipping Point, franco a bordo en el punto de envío). Esto significa que el comprador asume la responsabilidad una vez que el producto sale del muelle de envío de PolyJohn. El transportista es totalmente responsable de cualquier daño que se produzca durante el transporte. Aviso importante: Todos los daños ocultos o no anotados deben comunicarse en un plazo de 5 días hábiles a partir de la fecha de entrega (el primer día es el día de la entrega), de acuerdo con la Clasificación Nacional de Carga Motorizada (NMFC), norma 300100, para que se pueda presentar una reclamación por daños. Las reclamaciones presentadas después de este plazo no serán válidas.

Para evitar disputas sobre la garantía, siga estos pasos inmediatamente al recibir sus productos:

Inspeccione el envío inmediatamente e insista en que los daños visibles se indiquen en su copia del albarán de transporte. Si no se anotan en el albarán de transporte, es muy probable que se deniegue la reclamación.

Abra el envío si es necesario e inspeccione si hay daños ocultos.

Si hay algún daño que le impida utilizar el producto, puede rechazar el envío. Después de hacerlo, póngase en contacto con nosotros inmediatamente.

Proceso de presentación de reclamaciones de garantía

PolyJohn se reserva el derecho a solicitar la inspección de los productos para verificar los defectos, lo que puede incluir la devolución de algunas o todas las piezas con los gastos de envío a cargo del comprador. Una vez que los artículos hayan sido devueltos e inspeccionados, y se haya determinado que PolyJohn es responsable, se reembolsarán los gastos de envío. Si lo desea, puede ponerse en contacto con PolyJohn para organizar el envío de la devolución.

Para presentar su reclamación de garantía, siga estos pasos:

1. Vaya a [polyjohn.com/warranty/](https://www.polyjohn.com/warranty/)
2. Rellene la información de contacto necesaria.
3. Rellene el número de factura, la fecha de compra, el producto y los números de serie del producto.
4. Suba una imagen de los productos afectados.
5. Envíe el formulario y alguien se pondrá en contacto con usted lo antes posible.

NUESTRA MISIÓN

“PolyJohn es una empresa familiar de fabricación de plásticos de última generación dedicada a proporcionar a sus empleados un entorno de trabajo comprometido con la excelencia, y a sus clientes productos, servicios y tecnología innovadores que cumplan o superen sus requisitos.”

GRACIAS POR COMPRAR PRODUCTOS POLYJOHN!



POLYJOHN[®]
allí cuando nos necesites

POLYJOHN USA
+1 800-292-1305
Whiting, Indiana
www.polyjohn.com

POLYJOHN INTERNACIONAL
UNITED KINGDOM
+44 (0) 1937-583333
Yorkshire, Inglaterra
www.polyjohn.co.uk

POLYJOHN CANADÁ
+1 800-465-9590
Oro Medonte, Ontario
www.polyjohn.ca
www.fr.polyjohn.ca

POLYJOHN AMÉRICA LATINA
+01 800-953-1307
Chihuahua, México
www.polyjohn.mx

POLYJOHN APAC
+61 (0) 73276 4900
Brisbane, Australia
www.polyjohnapac.com.au

POLYJOHN SUDÁFRICA
+27 (011) 615-3804
Johannesburgo, Sudáfrica
www.polyjohn.co.za

POLYJOHN NUEVA ZELANDA
+64 (0)22 387 7142
Auckland, Nueva Zelanda
www.polyjohn.co.nz

POLYJOHN SUDAMÉRICA
+57 318 696 7744
Bogotá, Colombia
www.polyjohn.lat

POLYJOHN INTERNACIONAL
REPÚBLICA CHECA
+420 608 876 983
Karlov Vary, República Checa
www.polyjohn.eu